



CITTÀ DI POTENZA

UNITÀ DI DIREZIONE "Servizi alla Persona"

Riservato Servizio Finanziario

Repertorio delle determinazioni

N° di Rep. 1063

Del 12-11-19

Pervenuta in data 12 NOV. 2019

Restituita in data 12 NOV. 2019

DETERMINAZIONE DEL DIRIGENTE

OGGETTO: Approvazione avviso pubblico per l'individuazione e selezione di operatori economici da invitare alla procedura di affidamento, mediante richiesta di preventivo ai sensi dell'art. 36, comma 2, lett. b) del d.lgs. 50/2016 e ss.mm.ii. tramite mercato elettronico (MePa), per l'acquisto di n. 6 coppa fuoco in acciaio 70,5cm focolare antico nero stile classico cesto fuoco robusto poker gambe cappuccio protettivo tappo scintillante, n 40 cassette in legno, trasporto, montaggio, smontaggio, manutenzione e allacciamento alla rete elettrica occorrenti per l'allestimento dei mercatini di natale edizione 2019.



IL DIRIGENTE
arch. Giancarlo Grano

PREMESSO

- che nel campo delle attività culturali ha acquisito rilevante interesse per la nostra comunità cittadina la realizzazione del progetto di promozione sociale e culturale che va sotto il nome di "Natale in città", appuntamento ormai consolidato, capace di catturare interessanti flussi turistici e di mantenere viva la forza di attrazione del capoluogo sul territorio circostante;
- che il progetto "Natale in Città" è costituito da una ricca serie di manifestazioni culturali e spettacolari ed è da sempre valorizzato mediante l'installazione nel Centro storico di festoni e luminarie artistiche;
- che per iniziativa della Regione Basilicata il progetto "Natale in Città" sarà arricchito quest'anno, in occasione della notte di Capodanno, dall'evento "L'anno che verrà", ovvero dallo spettacolo musicale e di varietà che tradizionalmente la RAI TV trasmette in diretta da una piazza italiana;
- che la Regione Basilicata ha già avviato le procedure per l'erogazione di un idoneo finanziamento finalizzato a sostenere le spese del Comune di Potenza, in qualità di soggetto ospitante l'evento;

CONSIDERATO

- che fino al momento attuale, in mancanza di risorse proprie non è stato possibile al Comune di Potenza procedere alla indizione di procedure ad evidenza pubblica finalizzate all'acquisto di n. 6 coppa fuoco in acciaio 70,5cm focolare antico nero stile classico cesto fuoco robusto poker gambe cappuccio protettivo tappo scintillante, n 40 cassette in legno, trasporto, montaggio, smontaggio, manutenzione e allacciamento alla rete elettrica occorrenti per l'allestimento dei mercatini di natale edizione 2019;
- che, non appena superata la situazione di stallo, il Comune di Potenza impegnerà una quota di € 110.000,00 (centodiecimila/00) a valere sul contributo regionale, per procedere alla individuazione di soggetti interessati a fornire il servizio in oggetto;
- che a tal fine è stato predisposto l'allegato Avviso con il quale si intende acquisire manifestazioni d'interesse al fine di individuare gli operatori economici da invitare alla procedura di affidamento mediante richiesta di preventivo ai sensi dell'art 36, comma 2, lett. B) del D. Lgs 50/2016 e ss.mm.ii., tramite mercato elettronico (Me.Pa.) per **l' ACQUISTO DI N. 6 COPPA FUOCO IN ACCIAIO 70,5CM FOCOLARE ANTICO NERO STILE CLASSICO CESTO FUOCO ROBUSTO POKER GAMBE CAPPUCCIO PROTETTIVO TAPPO SCINTILLANTE, DI N. 40 CASSETTE IN LEGNO, TRASPORTO, MONTAGGIO, SMONTAGGIO, MANUTENZIONE E ALLACCIAMENTO ALLA RETE ELETTRICA OCCORRENTI PER L'ALLESTIMENTO DEI MERCATINI DI NATALE EDIZIONE 2019;**
- che l'efficacia della procedura di cui alla presente determina dirigenziale è subordinata all'adozione da parte della Regione Basilicata delle misure di finanziamento degli interventi per la realizzazione dell'iniziativa RAI TV "l'Anno che verrà";
- che in ogni caso è da ritenere esclusa qualsivoglia rilevanza precontrattuale e contrattuale del presente Avviso, il quale non vincola in alcun modo il Comune di Potenza;
- che il Comune di Potenza sarà libero di avviare eventuali altre procedure e/o trattative e di interrompere in qualsiasi momento, per ragioni di sua esclusiva competenza, il procedimento avviato, senza che i soggetti interessati possano vantare alcuna pretesa;
- che tra le attività del periodo natalizio è prevista l'iniziativa del Capodanno RAI denominato "l'Anno che Verrà";
- che in considerazione del carattere di urgenza e della necessità di dare corso alle attività in oggetto non sussistono oggettivamente i tempi tecnici per indire una procedura ordinaria di scelta del contraente;
- che le operazioni di noleggio e installazione delle luminarie natalizie saranno assistite da specifico finanziamento regionale in corso di predisposizione;

VISTI

- il D. Lgs 18.8.2000 n. 267 e s.m.i. (TUEL) ed in particolare l'art. 107 in materia di responsabilità della dirigenza;



- il D.Lgs 18 aprile 2016, n. 50 e ss.mm.ii.;

- il vigente Statuto Comunale

TUTTO CIÒ PREMESSO E CONSIDERATO

DETERMINA

1. di dare atto che le premesse costituiscono parte integrante e sostanziale della presente determinazione;
2. di approvare l'allegato avviso pubblico con il quale si intende acquisire manifestazioni d'interesse al fine di individuare gli operatori economici da invitare alla procedura di affidamento mediante richiesta di preventivo ai sensi dell'art 36, comma 2, lett. B) del D. Lgs 50/2016 e ss.mm.ii., tramite mercato elettronico (Me.Pa.) per **l'ACQUISTO DI N. 6 COPPA FUOCO IN ACCIAIO 70,5CM FOCOLARE ANTICO NERO STILE CLASSICO CESTO FUOCO ROBUSTO POKER GAMBE CAPPUCIO PROTETTIVO TAPPO SCINTILLANTE, DI N. 40 CASSETTE IN LEGNO, TRASPORTO, MONTAGGIO, SMONTAGGIO, MANUTENZIONE E ALLACCIAMENTO ALLA RETE ELETTRICA OCCORRENTI PER L'ALLESTIMENTO DEI MERCATINI DI NATALE EDIZIONE 2019;**
3. di dare atto che l'efficacia della presente procedura è subordinata alla materiale erogazione del finanziamento regionale attualmente in fase di predisposizione, a favore del Comune di Potenza in qualità di soggetto ospitante dell'evento "L'anno che verrà" (diretta RAI TV per il prossimo Capodanno);
4. di incaricare gli uffici preposti alla pubblicazione della presente determinazione per 15 giorni all'Albo Pretorio, sul sito istituzionale del Comune di Potenza (www.comune.potenza.it dove sarà in visione dal 12 al 20 novembre 2019 stante la necessità di consentire i lavori di allestimento per poter provvedere nei tempi alla regolare accensione delle luminarie nel periodo stabilito) ed inserita nel fascicolo delle determinazioni tenuto presso questa Unità di Direzione;
5. di procedere, ai sensi del D.Lgs. 50/2016, art. 29, alla pubblicazione per presente provvedimento sul portale dell'Ente nella sezione "Amministrazione Trasparente";
6. di trasmettere la presente determinazione per il seguito di competenza all'U.D. "Risorse Finanziarie" .



IL DIRIGENTE
arch. Giancarlo Grano

Estremi di imputazione sul Bilancio di Previsione della prenotazione della spesa

.....
.....
.....
.....
Data Il Compilatore

Estremi di imputazione sul Bilancio di Previsione dell'accertamento dell'entrata

.....
.....
.....
.....
Data Il Compilatore

VISTO DI REGOLARITA' CONTABILE ATTESTANTE LA COPERTURA FINANZIARIA

Per la regolarità contabile si attesta la copertura finanziaria, ai fini del comma 4 dell'articolo 151 del Decreto Legislativo 18 agosto 2000 n° 267 e s.m.i.

Data **12 NOV. 2019**

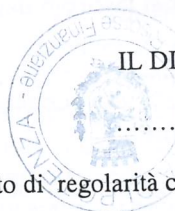

IL DIRIGENTE DEL SERVIZIO FINANZIARIO
AD INTERIM
U. D. Risorse Finanziarie
(Anch. Giancarlo GR)

La presente determinazione non comporta il visto di regolarità contabile attestante la copertura finanziaria

Data

IL DIRIGENTE DEL SERVIZIO FINANZIARIO
.....

Attestazione di Pubblicazione "Albo Pretorio on-line"

Si attesta che la presente determinazione è stata trasmessa all'Ufficio Notifiche per la pubblicazione per 15 giorni consecutivi all'Albo Pretorio on-line del Comune



IL DIRIGENTE

IL RESPONSABILE

Data Trasmissione **12.11.19**

RPAP N° **05016 - 2019**

PAP N°

Rene Bone Gell

COMUNE DI POTENZA

Unità di Direzione Servizi alla Persona

Ufficio Cultura e Turismo

Via N. Sauro – 85100 Potenza – email: protocollo@comune.potenza.it

AVVISO PUBBLICO

PER L'INDIVIDUAZIONE E SELEZIONE DI OPERATORI ECONOMICI DA INVITARE ALLA PROCEDURA DI AFFIDAMENTO MEDIANTE RICHIESTA DI PREVENTIVO AI SENSI DELL'ART. 36, COMMA 2, LETT. B) DEL D, LGS. 50/2016 E SS.MM.II. TRAMITE MERCATO ELETTRONICO (MePa) PER L'ACQUISTO DI N. 6 COPPA FUOCO IN ACCIAIO 70,5CM FOCOLARE ANTICO NERO STILE CLASSICO CESTO FUOCO ROBUSTO POKER GAMBE CAPPuccio PROTETTIVO TAPPO SCINTILLANTE, di N. 40 CASSETTE IN LEGNO, TRASPORTO, MONTAGGIO, SMONTAGGIO, MANUTENZIONE E ALLACCIAMENTO ALLA RETE ELETTRICA OCCORRENTI PER L'ALLESTIMENTO DEI MERCATINI DI NATALE EDIZIONE 2019.

CIG _____ CUP _____

PREMESSA

L'amministrazione comunale di Potenza, come per gli anni precedenti, intende programmare, nell'ambito delle prossime festività natalizie, l'allestimento Dei Mercatini di Natale da allestire in varie vie e piazze del Centro Storico nel periodo che va dall'8 dicembre 2019 al 6 gennaio 2020.

A tale scopo questa amministrazione comunale intende acquisire manifestazioni d'interesse al fine di individuare gli operatori economici da invitare alla procedura di affidamento mediante richiesta di preventivo ai sensi dell'art 36, comma 2, lett. B) del D. Lgs 50/2016 e ss.mm.ii., tramite mercato elettronico (Me.Pa.) per **L'ACQUISTO DI N. 6 COPPA FUOCO IN ACCIAIO 70,5CM FOCOLARE ANTICO NERO STILE CLASSICO CESTO FUOCO ROBUSTO POKER GAMBE CAPPuccio PROTETTIVO TAPPO SCINTILLANTE, N. 40 CASSETTE IN LEGNO, TRASPORTO, MONTAGGIO, SMONTAGGIO, MANUTENZIONE E ALLACCIAMENTO ALLA RETE ELETTRICA OCCORRENTI PER L'ALLESTIMENTO DEI MERCATINI DI NATALE EDIZIONE 2019.**

Con il presente avviso non è indetta alcuna procedura di affidamento concorsuale o paraconcorsuale e pertanto non sono previste graduatorie di merito o attribuzione di punteggi. Il presente avviso non costituisce un invito a offrire né un'offerta al pubblico ai sensi dell'art. 1336 del codice civile o promessa al pubblico ai sensi dell'art. 1989 del codice civile.

1. OGGETTO ED ATTUAZIONE DELL' AFFIDAMENTO

Il Servizio ha per oggetto **L'ACQUISTO DI N. 6 COPPA FUOCO IN ACCIAIO 70,5CM FOCOLARE ANTICO NERO STILE CLASSICO CESTO FUOCO ROBUSTO POKER GAMBE CAPPuccio PROTETTIVO TAPPO SCINTILLANTE, N. 40 CASSETTE IN LEGNO, TRASPORTO, MONTAGGIO, MANUTENZIONE E ALLACCIAMENTO ALLA RETE ELETTRICA OCCORRENTI PER L'ALLESTIMENTO DEI MERCATINI DI NATALE EDIZIONE 2019** ed il successivo smontaggio e trasporto presso i locali che verranno indicati dall'Amministrazione,

Le cassette dovranno essere collocate nelle seguenti vie/piazze:

- in piazza G. Matteotti;
- larghetto S. Michele
- in largo Pedio
- in largo Pignatari;

- in piazza Bonaventura
- Torre Guevara;
- in largo Duomo;
- in largo della Conciliazione
- in largo Isabelli
- piazza XII Settembre
- in piazza Duca della Verdura;
- larghetto Santa Lucia.

2. TIPOLOGIA STRUTTURA

Le casette utilizzate per la realizzazione dei mercatini di Natale dovranno essere in legno e dovranno garantire forma, illuminazione e decorazioni di tipo natalizio.

Per "casetta" si intende un manufatto in legno, trattato con vernice ignifuga classe 1 secondo normativa vigente, con caratteristiche di una piccola casa con tetto a due falde, dotato di impianti **elettrici a norma**.

Dimensioni:

- a) n. 38 casette:** 3,00 x 3,00 altezza in gronda 2,72 mt. in legno d'abete verniciato colore legno scuro, con tetto formato da pannelli da 25 mm e travi con copertura in pvc, dotate di n. 1 balconcino fronte casetta per esposizione e/o vendita delle dimensioni 0,80x2.50, porta in legno, delle dimensioni di 80x170 cm., con serratura per la chiusura sia dall'interno che dall'esterno, pedana rialzata interna in legno (come da disegno allegato).
- b) n. 1 casetta elfi:** 3,00 x 3,00 altezza in gronda 2,72 mt. in legno d'abete verniciato colore legno scuro, con tetto formato da pannelli da 25 mm e travi con copertura in pvc, dotata di n. 2 ingressi (porte in legno), delle dimensioni di 80x170 cm., con serratura per la chiusura sia dall'interno che dall'esterno, pedana rialzata interna in legno e finestre (come da disegno allegato).
- c) n. 1 casetta babbo natale:** 5,00 x 4,00 altezza in gronda 2,72 mt. in legno d'abete verniciato colore legno scuro, con tetto formato da pannelli da 25 mm e travi con copertura in pvc, dotata di n. 2 ingressi (porte in legno), delle dimensioni di 80x170 cm., con serratura per la chiusura sia dall'interno che dall'esterno, pedana rialzata interna in legno e finestre (come da disegno allegato).

Illuminazione e impianto elettrico: faretto da 250-300w, quadro elettrico 3 Kw assorbimento max, n. 2 prese fori piccoli, n. 1 presa fori grandi, n. 1 presa suko. Predisposizione per essere alimentato da presa blu a norma. Lampada a infrarossi delle dimensioni di 57 cm. potenza 1,00Kw in acciaio verniciato a polvere, su base orientabile predisposta per il fissaggio a muro oppure a soffitto con presa industriale CEE 220V 16 A.

Tutte le casette dovranno essere dotate di: n. 1 scaffale, n. 1 tavolo, di faretti da posizionare lungo il perimetro delle falde e ghirlande da collocare sul prospetto principale.

L'allestimento e il montaggio delle casette dovrà essere conforme alla normativa di legge, dal punto di vista tecnico, della sicurezza e dei requisiti igienico sanitari, a tal fine dovrà essere prodotta una relazione tecnica, il certificato di collaudo e il certificato di regolare montaggio. Inoltre l'aggiudicatario dovrà fornire una garanzia di due anni sui prodotti acquistati.

3. IMPORTO

L'importo complessivo a base d'asta al netto d'IVA è di €. 90.163,93 (novantamilacentosessantare/93) da detto importo sono esclusi i costi relativi all'energia elettrica a carico dell'ente.

4. REQUISITI DI PARTECIPAZIONE

3.1 ISCRIZIONE MEPA

Abilitazione al MEPA – Bando Servizi – “Prestazioni di servizi alla Pubblica amministrazione” per la categoria “Servizi di organizzazione e gestione integrata degli eventi” attinente il servizio di che trattasi del mercato elettronico della Pubblica Amministrazione.

La ditta dovrà essere in possesso dell'abilitazione al suddetto bando MEPA alla data presunta del 20.11.2019 di pubblicazione della RDO.

3.2 REQUISITI DI ORDINE GENERALE

Sono ammessi a presentare domanda di partecipazione i soggetti di cui all'art. 45 del D.lgs. 50/2016 e ss.mm.ii., nel rispetto di quanto previsto agli artt. 47 e 48 del medesimo decreto ed in possesso dei seguenti requisiti:

- insussistenza di una qualsiasi causa di esclusione prevista dall'art. 80 del D.lgs. n. 50/2016.

Ai fini della partecipazione alla presente procedura il possesso dei requisiti devono essere dichiarati a norma del D.P.R. 445/2000 in forza dell'iscrizione al MePA.

3.3 REQUISITI DI IDONEITA' PROFESSIONALE

- Iscrizione nel registro tenuto dalla Camera di commercio industria, artigianato e agricoltura oppure nel registro delle commissioni provinciali per l'artigianato per attività coerenti con quelle oggetto della presente procedura di gara.
- ai sensi dell'art. 83, comma 3 del D.lgs 50/2016 e ss.mm.ii.: possesso di autorizzazione in corso di validità per l'esercizio dell'attività oggetto del servizio;
- di avere adeguata capacità economica e finanziaria ai sensi dell'art. 83, comma 3 del D.lgs 50/2016 e ss.mm.ii.
- Rispetto nei confronti dei lavoratori delle normative vigenti in materia assicurativa e previdenziali, retributiva e di prestazione del lavoro.

3.4 REQUISITI DI CAPACITÀ TECNICO PROFESSIONALE

I concorrenti dovranno aver realizzato negli ultimi tre anni regolarmente e con buon esito, servizi analoghi a quello oggetto del presente affidamento, presso enti pubblici di importo pari ad almeno € 90.000,00. Tale requisito dovrà essere dichiarato, in sede di presentazione di manifestazione di interesse, a mezzo di autocertificazione sottoscritta in conformità al D.P.R. n. 445/2000. La dichiarazione dovrà contenere l'indicazione specifica del destinatario, onde consentire i successivi controlli.

I soggetti interessati dovranno presentare a pena di esclusione, le autocertificazioni dei requisiti sopraindicati, ai sensi del DPR 445/2000.

IN CASO DI PARTECIPAZIONE IN FORMA ASSOCIATA

In caso di Raggruppamento Temporaneo di imprese o Consorzio ordinario-art. 45 comma 2 lett d) e lett e) del D.lgs 50/2016 e ss.mm.ii. i requisiti di ordine generale e idoneità professionale devono essere posseduti da ciascun componente il Raggruppamento o Consorzio.

Il requisito di ordine tecnico-professionale deve essere posseduto dal Raggruppamento o Consorzio, precisando che il requisito relativo al servizio analogo deve essere posseduto interamente dalla mandataria (o indicata come tale nel caso di raggruppamento non ancora costituito), o dalla consorziata designata come capogruppo nel consorzio ordinario.

In caso di Consorzi di cui all'art. 45 comma 2 lett. b) e c) del medesimo decreto, tutti i requisiti di cui sopra devono essere posseduti dal consorzio stesso, se esegue in proprio, oppure i consorzi dovranno indicare il nominativo dei consorziati per i quali il consorzio concorre, i quali, oltre al consorzio, dovranno essere in possesso dei requisiti di cui sopra.

In ogni caso, i R.T.I. e i consorzi ordinari dovranno indicare, a pena di esclusione, le parti della fornitura che ciascuna delle raggruppate o consorziate andrà ad eseguire.

Secondo quanto disposto dall'art. 48 comma 7 del D.lgs 50/2016 e s.m.i. è fatto divieto ai concorrenti di partecipare alla gara in più di un raggruppamento temporaneo o consorzio ordinario di concorrenti, ovvero di partecipare alla gara anche in forma individuale qualora abbia partecipato alla gara medesima in raggruppamento o consorzio ordinario di concorrenti, pena l'esclusione dalla gara.

È vietata la partecipazione a più di un consorzio stabile.

I consorzi di cui all'art. 45 comma 2, lett. b) e c) del D.lgs 50/2016 e s.m.i., ai sensi dell'art. 48, comma 7, sono tenuti ad indicare per quali consorziati il consorzio concorre; a questi ultimi è fatto divieto di partecipare, in qualsiasi altra forma, pena l'esclusione dalla gara.

Ai sensi dell'art. 80 comma 5 lett. m) D.lgs 50/2016, saranno escluse dalla gara le imprese concorrenti che si trovino, rispetto ad altro partecipante alla gara, in una situazione di controllo di cui all'art. 2359 c.c. o in una qualsiasi relazione, anche di fatto, se la situazione di controllo o la relazione comporti che le offerte siano imputabili ad un unico centro decisionale.

4. CRITERIO DI AGGIUDICAZIONE

L'appalto verrà aggiudicata con il criterio di cui all'art. 95 del D.Lgs. 18.04.2016, n. 50, a favore del prezzo più basso, senza ammissione di offerte economiche in aumento.

5. MODALITA' DI PARTECIPAZIONE

Gli operatori economici interessati ad essere inseriti nell'elenco oggetto del presente avviso dovranno trasmettere apposita istanza di manifestazione d'interesse (preferibilmente come da facsimile Allegato A), firmata digitalmente dal titolare o legale rappresentante o da procuratore munito di poteri necessari (in tal caso allegare copia della procura speciale) indirizzata al Comune di Potenza

**entro il termine perentorio
delle ore 11.00 del giorno 20.11.2019**

*La domanda di partecipazione potrà essere inoltrata **esclusivamente** tramite PEC all'indirizzo: protocollo@pec.comune.potenza.it - avente ad oggetto "Manifestazione di interesse per l'affidamento inerente l'acquisto di n. 40 cassette natalizie – anno 2019.*

La ricezione della domanda di partecipazione entro il termine fissato per la presentazione della stessa rimane ad esclusivo rischio dei mittenti, per cui il Comune di Potenza non assume responsabilità alcuna qualora, per qualsiasi motivo, la domanda medesima non venga recapitata entro il termine perentorio di cui sopra. Le domande pervenute in ritardo non saranno prese in considerazione.

ATTENZIONE: *al fine di verificare il rispetto del termine di presentazione delle domande, faranno fede esclusivamente la data e l'ora di ricezione del servizio Protocollo del Comune di Potenza.*

Trascorso il termine fissato per la scadenza della presentazione delle domande, non è riconosciuta valida alcuna altra domanda, anche se sostitutiva o aggiuntiva di domanda precedente.

6. MODALITA' DI AGGIUDICAZIONE

Il Comune di Potenza provvederà ad invitare alla procedura tutti i soggetti idonei che abbiano presentato una candidatura entro il termine e con le modalità indicate nel presente avviso/manifestazione di interesse.

La procedura di affidamento consisterà in una richiesta di preventivo, tramite Mercato elettronico (M.E.P.A.), nell'iniziativa "Prestazioni di servizi alla Pubblica amministrazione" per la categoria "Servizi di organizzazione e gestione

integrata degli eventi”, e sarà affidato all’operatore economico che, sulla base delle caratteristiche indicate nella suddetta richiesta di preventivo, presenterà l’offerta con l’importo più basso rispetto all’importo massimo indicato nelle condizioni particolari di contratto.

Si ritiene di non applicare il criterio di rotazione ai sensi del punto 3.6 delle linee guida ANAC n. 4 che stabilisce che “...la rotazione non si applica laddove il nuovo affidamento avvenga tramite procedure ordinarie o comunque aperte al mercato, nelle quali la stazione appaltante...non operi alcuna limitazione in ordine al numero di operatori economici tra i quali effettuare la selezione” e che l’avviso pubblico, quale strumento attuativo dei principi di trasparenza e imparzialità, consente la massima partecipazione ivi inclusi i precedenti invitati e il precedente aggiudicatario.

In ogni caso, l’Amministrazione potrà procedere anche nell’ipotesi in cui venga presentata una sola manifestazione di interesse.

Alla ditte invitate saranno fornite le ulteriori informazioni con la partecipazione alla procedura.

Il termine di presentazione dell’offerta sarà di giorni **5 (cinque)** dalla pubblicazione sul Me.Pa

7. TRATTAMENTO DEI DATI PERSONALI

Ai sensi dell’art. 13 del Regolamento UE 2016/679 GDPR - Regolamento generale sulla protezione dei dati - i dati personali forniti dai partecipanti saranno raccolti presso l’ U.D. “Servizi alla Persona” per le finalità di gestione della gara e saranno trattati con o senza ausilio di mezzi elettronici, limitatamente e per il tempo necessario agli adempimenti relativi alla gara.

Le medesime informazioni potranno essere comunicate alle amministrazioni pubbliche interessate alla verifica dei requisiti generali e speciali del partecipante.

Ai sensi dell’art. 15 del citato regolamento l’interessato ha il diritto di ottenere la conferma che sia o meno in corso un trattamento di dati personali che lo riguardano e in tal caso, di ottenere l’accesso ai dati personali e alle informazioni specificate nel comma 1 del medesimo articolo. Inoltre l’interessato è titolare dei diritti di cui agli articoli 7, comma 3, 18, 20, 21 e 77 del suddetto regolamento.

Tali diritti potranno essere fatti valere nei confronti del Dirigente dell’ U.D. “Servizi alla Persona” .

8. PUBBLICAZIONE DELL’AVVISO

Del presente bando viene data conoscenza tramite pubblicazione all’albo pretorio comunale e sul sito del Comune di Potenza – www.comune.potenza.it – dove sarà in visione dal 12 al 20 novembre 2019 stante la necessità di consentire i lavori di allestimento per poter provvedere nei tempi alla regolare accensione delle luminarie nel periodo stabilito.

9. RESPONSABILE DEL PROCEDIMENTO

Ai fini del presente procedimento e ai sensi del D.Lgs. n. 50/2016 e ss.mm.ii. il Responsabile Unico del Procedimento è il geom. Antonio Capozza.

Tutte le informazioni inerenti il presente avviso potranno essere richieste al RUP – e-mail: a.capozza@comune.potenza.it

OGGETTO: AVVISO PUBBLICO PER L'INDIVIDUAZIONE E SELEZIONE DI OPERATORI ECONOMICI DA INVITARE ALLA PROCEDURA DI AFFIDAMENTO MEDIANTE RICHIESTA DI PREVENTIVO AI SENSI DELL'ART. 36, COMMA 2, LETT. B) DEL D.LGS. 50/2016 E SS.MM.II. TRAMITE MERCATO ELETTRONICO (MePa) per l'ACQUISTO DI N. 6 COPPA FUOCO IN ACCIAIO 70,5CM FOCOLARE ANTICO NERO STILE CLASSICO CESTO FUOCO ROBUSTO POKER GAMBE CAPPUCCIO PROTETTIVO TAPPO SCINTILLANTE, DI N. 40 CASSETTE IN LEGNO, TRASPORTO, MONTAGGIO, SMONTAGGIO, MANUTENZIONE E ALLACCIAMENTO ALLA RETE ELETTRICA OCCORRENTI PER L'ALLESTIMENTO DEI MERCATINI DI NATALE EDIZIONE 2019

CIG _____ CUP _____

ISTANZA DI MANIFESTAZIONE DI INTERESSE

Il sottoscritto _____ nato a _____

_____ il _____ Codice Fiscale _____

in qualità di legale rappresentante, procuratore, altro (specificare) _____

della ditta _____

con sede legale in _____ Prov. _____ CAP _____

Via/Piazza _____ n. _____

e sede amministrativa in _____ Prov. _____ CAP _____

Via/Piazza _____ n. _____

Partita IVA _____ C.F. _____

N. telefono/cell _____

MANIFESTA IL PROPRIO INTERESSE

per l'inserimento nell'elenco degli operatori economici da invitare alla procedura, tramite MEPA.

Inoltre, ai sensi degli artt. 46 e 47 del D.P.R. 445/2000, consapevole delle sanzioni penali previste dall'art. 76 D.P.R.

445/2000 per le ipotesi di falsità in atti e dichiarazioni mendaci ivi indicate,

DICHIARA:

- di essere in possesso/ che sarà in possesso dei requisiti di partecipazione di cui all'art. 3.1 dell'avviso di manifestazione di interesse (essere iscritti e presenti nel MEPA, con attivazione all'iniziativa " Bando Servizi – Prestazioni di servizi alla Pubblica amministrazione" per la categoria "Servizi di organizzazione e gestione integrata degli eventi";
- di essere in possesso dei requisiti di ordine generale previsti all'art. 3.2 dell'avviso di manifestazione di interesse (insussistenza di una qualsiasi causa di esclusione prevista dall'art. 80 del D.Lgs n. 50/2016);
- che non sussistono a proprio carico, condanne od altri provvedimenti che comportino la perdita o la sospensione della capacità di contrattare con la Pubblica Amministrazione;
- di essere in possesso dei requisiti di idoneità professionale previsti all'art. 3.3 dell'avviso di manifestazione di interesse;
- di aver preso visione delle disposizioni contenute nell'avviso di manifestazione di interesse;
- di autorizzare come mezzo per il ricevimento delle comunicazioni l'utilizzo del seguente indirizzo di posta elettronica certificata

Ai sensi dell'art. 13 del Regolamento UE 2016/679 GDPR - Regolamento generale sulla protezione dei dati - i dati personali forniti dai partecipanti saranno raccolti presso l'U.D. "Servizi alla Persona", per le finalità di gestione della gara e saranno trattati con o senza ausilio di mezzi elettronici, limitatamente e per il tempo necessario agli adempimenti relativi alla gara.

Le medesime informazioni potranno essere comunicate alle amministrazioni pubbliche interessate alla verifica dei requisiti generali e speciali del partecipante.

Ai sensi dell'art. 15 del citato regolamento l'interessato ha il diritto di ottenere la conferma che sia o meno in corso un trattamento di dati personali che lo riguardano e in tal caso, di ottenere l'accesso ai dati personali e alle informazioni specificate nel comma 1 del medesimo articolo. Inoltre l'interessato è titolare dei diritti di cui agli articoli 7, comma 3, 18, 20, 21 e 77 del suddetto regolamento.

Tali diritti potranno essere fatti valere nei confronti del Dirigente dell'U.D. "Servizi alla Persona".

....., li

firma digitale del Legale rappresentante

N.B.: La presente dichiarazione, sottoscritta digitalmente dal legale rappresentante o da persona autorizzata ad impegnare la DITTA/Cooperativa, mediante delega o procura o mandato d'agenzia da allegare contestualmente in copia, deve essere altresì corredata da fotocopia semplice di valido documento di identità del sottoscrittore.

N.B.: Alla domanda di partecipazione NON va allegata ulteriore documentazione.



casetta mercatino

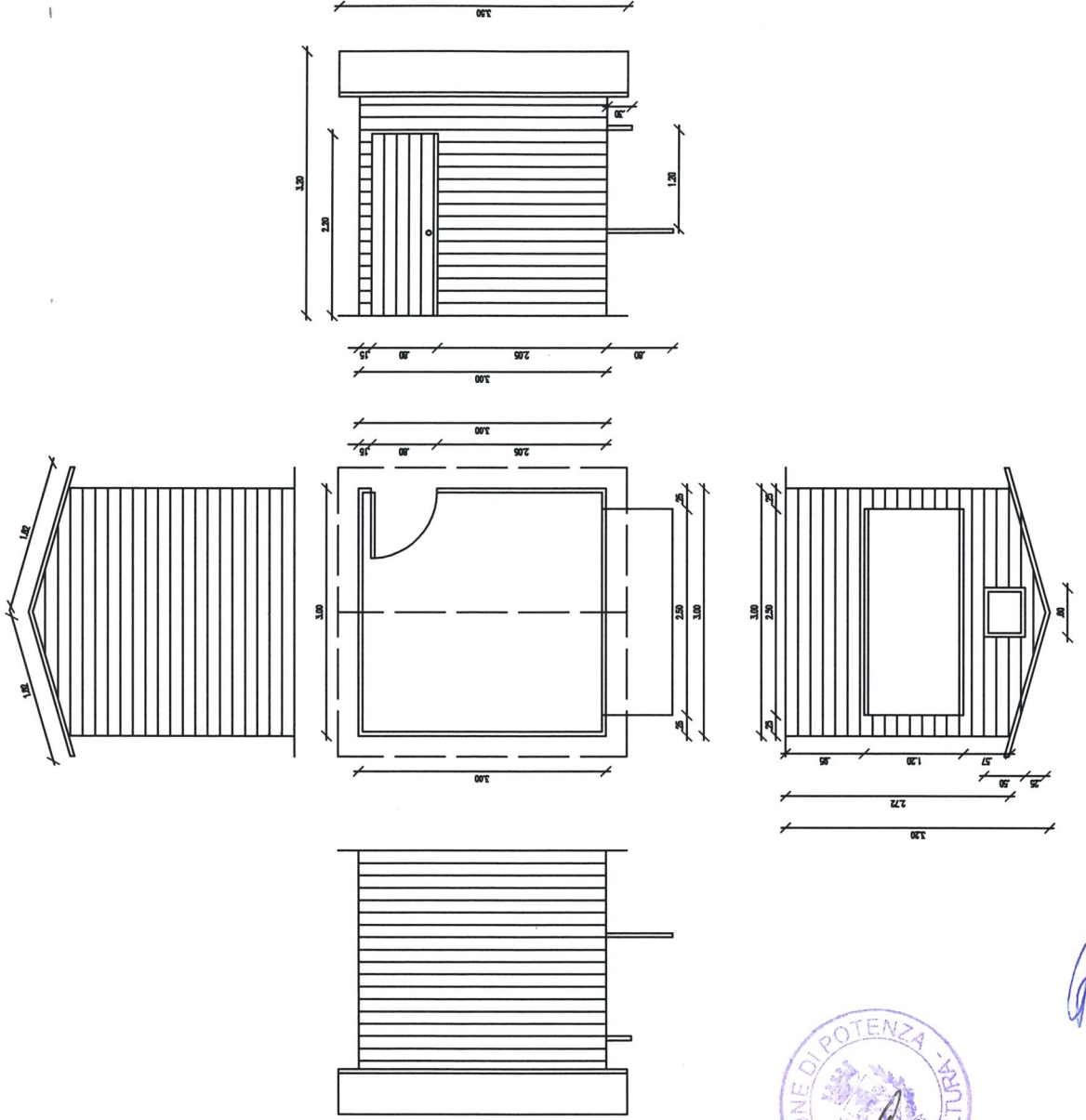

A handwritten blue scribble or mark located at the bottom right of the page.

casetta babbo natale

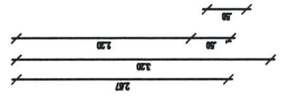
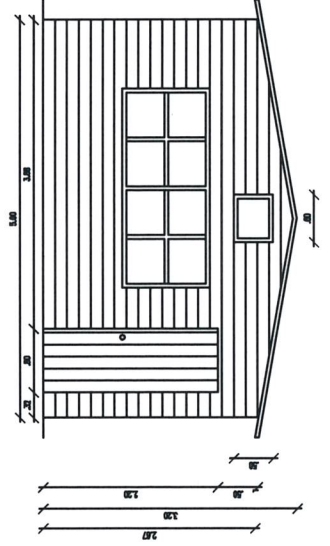
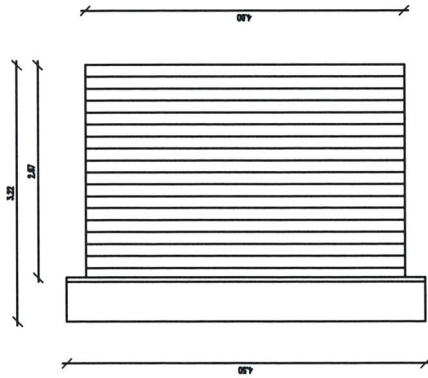
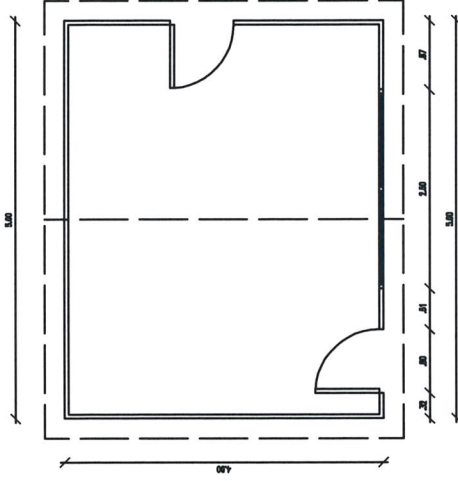
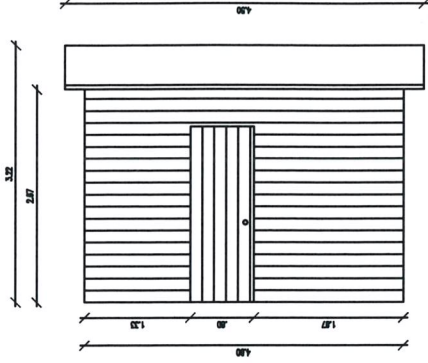
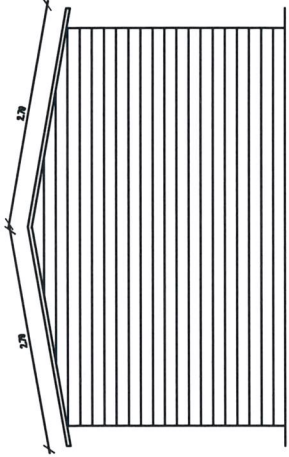

casetta elfi

